

SJ

KI 0-12

35 Trafiksektionen

KI 0-12

31 maj 1959-28 maj 1960 Nr 159 35 ts

S - 31.5 - 31.8.59. #: 163, 164: luktåg S, Y-fåg S8.
 65 - 1.9.59 - 28.5.60. 4901: Vardude S8 S; dglude S8 19 - 31.12.59
 1) Se tågets tjänstetidtabell. samt 1.5 - 28.5.60.
 2) Upppehållstid ej annonserat. 4902: Vardude S8 S; vard 19 - 31.12.59 samt 1.5 - 28.5.60.
 d - går dagligen utom dag efter S8. 4903: Vardude S8 S; vard 88.

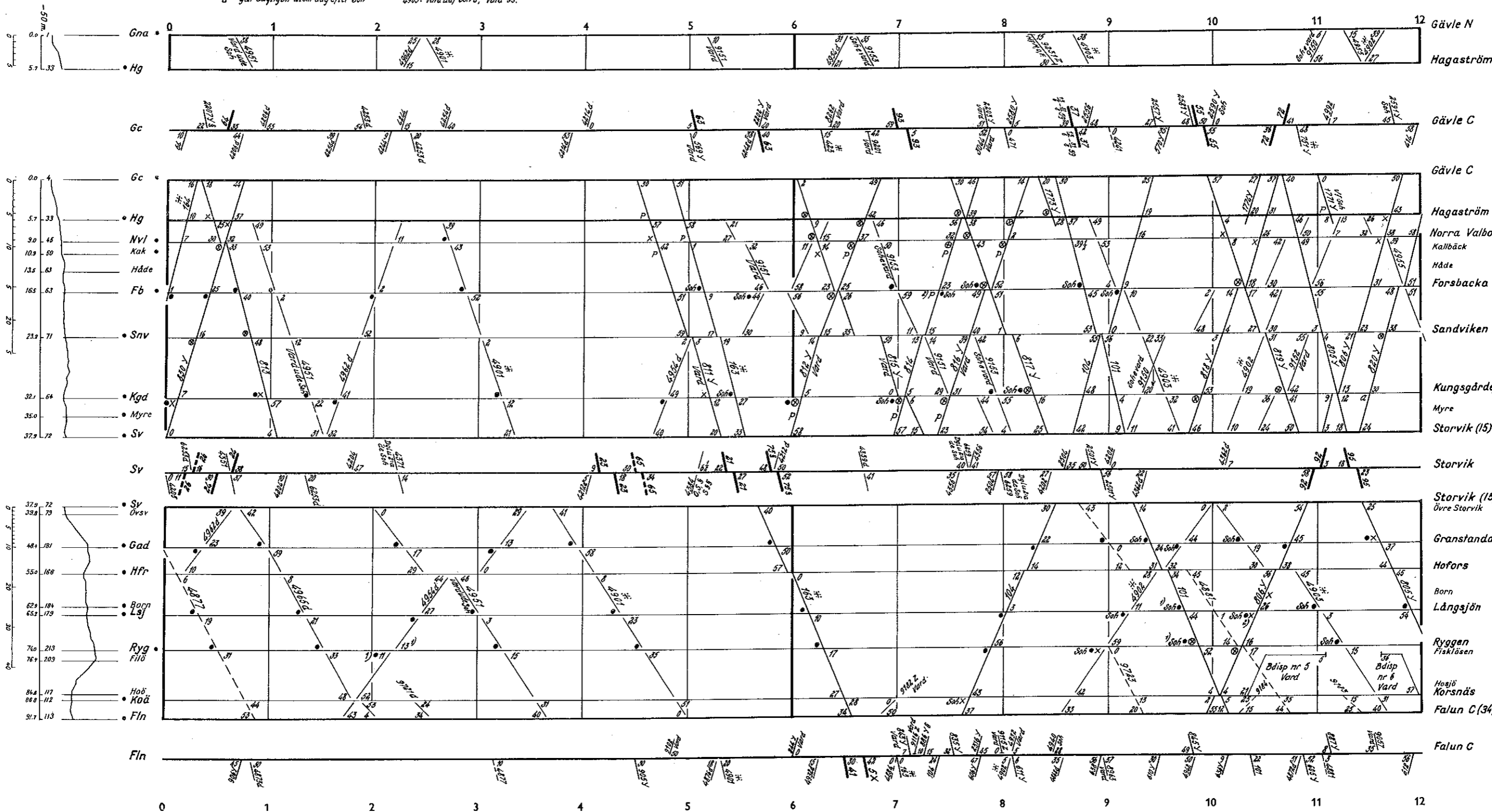

SJ

KI 12-24

35 Trafiksektionen

KI 12-24

31 maj 1959-28 maj 1960 Nr 159 35 ts

S = 31.5 - 31.8.59. * 4907, 4908, 9733: Vard 31.5 - 31.8.59 samt 16 - 28.5.60.
 58 = 1.9.59 - 22.5.60. 4904, 9731: Vard utif Sth S; vard 58.
 1) Se tågets tjänstetidtabell. 164: Loktåg S, Y-tåg 58.
 2) Upphållet ej annonserat.
 d = går dagligen utom dag efter Sth.

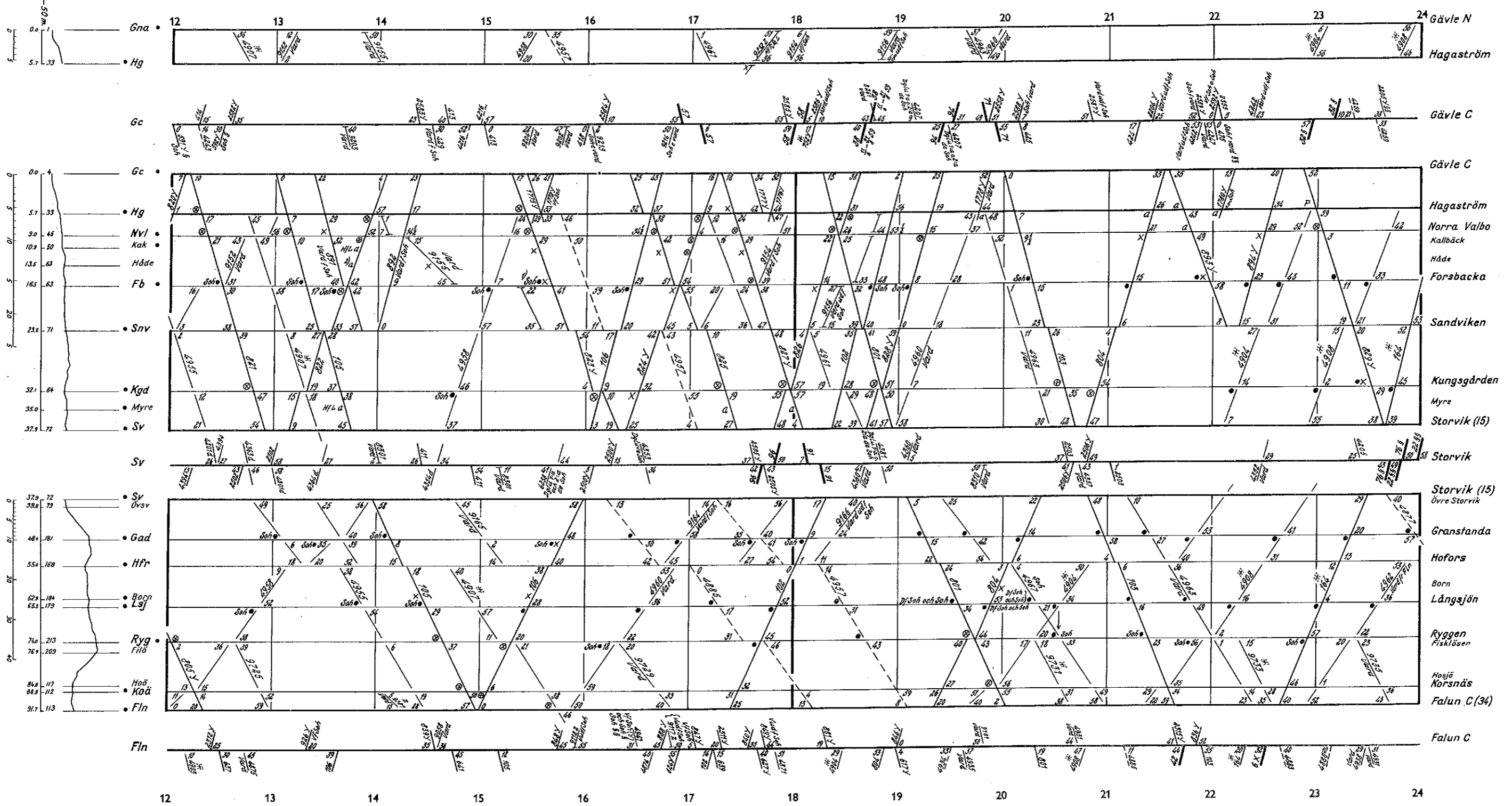

SJ

KI 0-12

35 Trafiksektionen

KI 0-12

31 maj 1959-28 maj 1960 Nr 159

35 ts

SS - 19.59 - 28.5.60
 d = går dagligen utom dag efter Sot
 * 423 utgöres av Y-129 Sot
 751 Y Lokldg df Sot och Sot

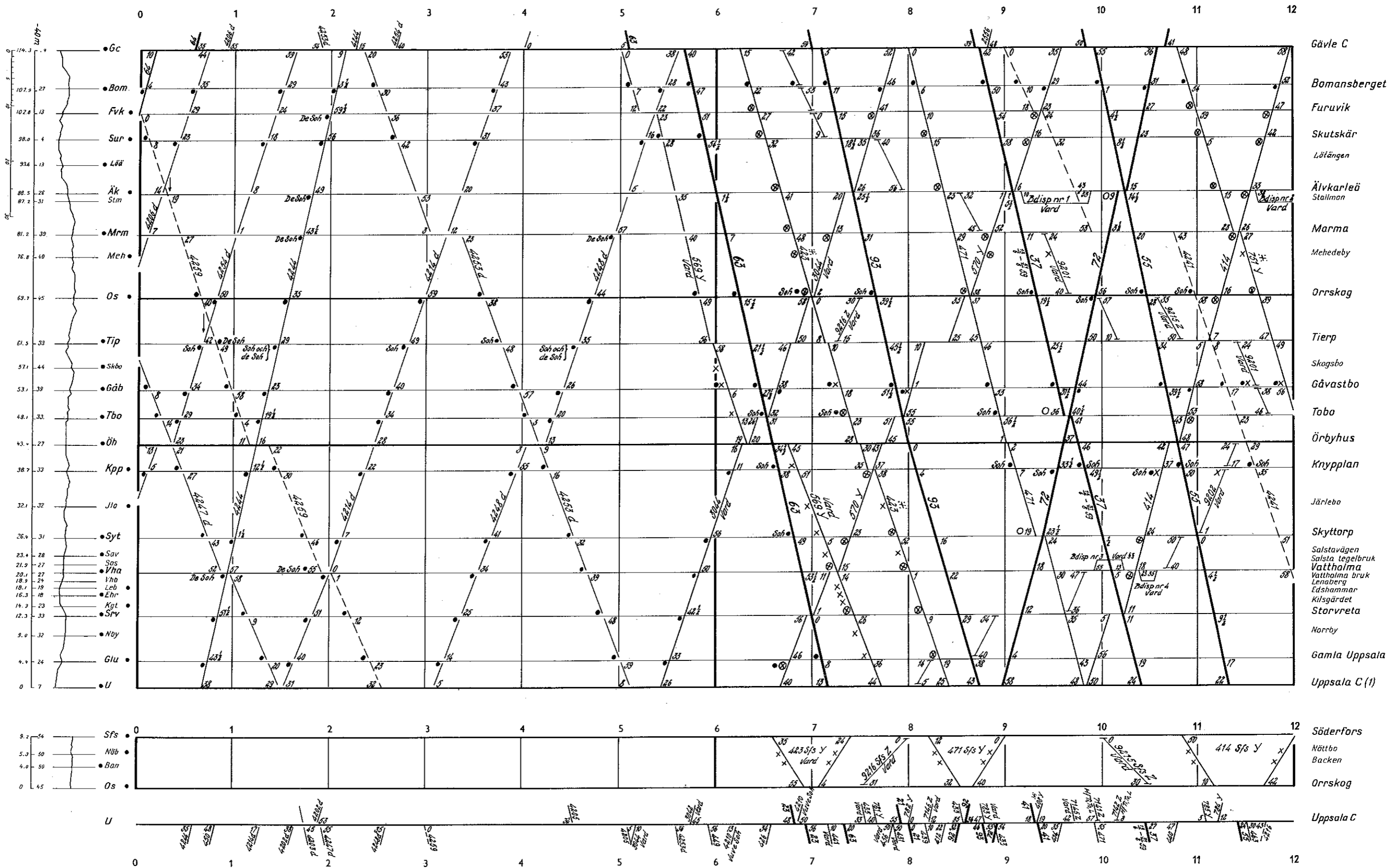

SJ

KI 12-24

35 Trafiksektionen

KI 12-24

31 maj 1959-28 maj 1960 Nr 159 35 ts

§ = 31.5. - 31.8.59
 §§ = 1.9.59 - 28.5.60
 1) Se tågets tjänsttidtabell
 #: 751 Y - 752 Y (oklåg af Söb och Söb)

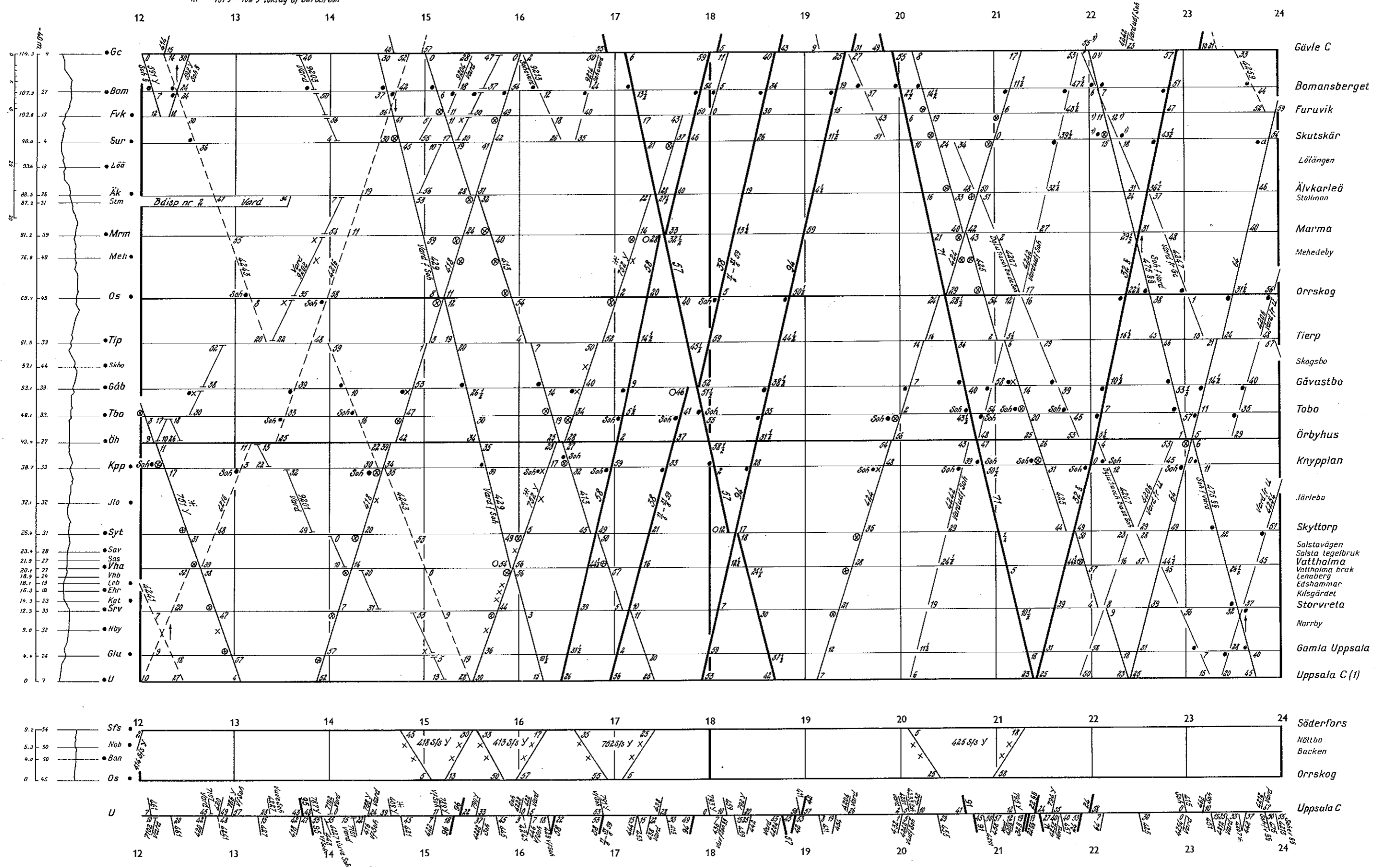

SJ

S - 31.5. - 31.8.59.
SS - 1.9.59 - 28.5.60.
1) Se tågets tjänstetidtabell.
d = går dagligen utom dag efter sök.

35 Trafiksektionen

31 maj 1959-28 maj 1960 Nr 159 35 ts

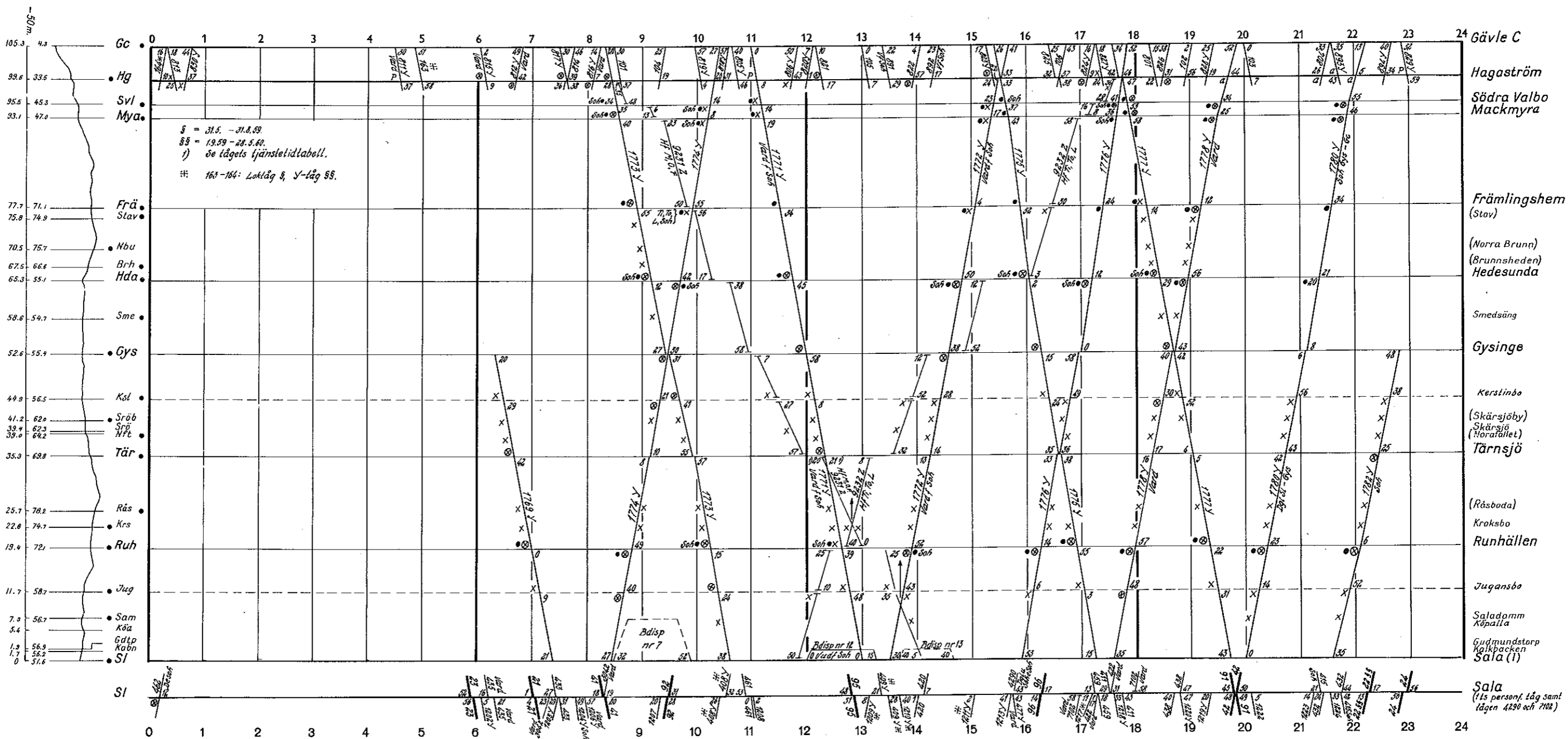
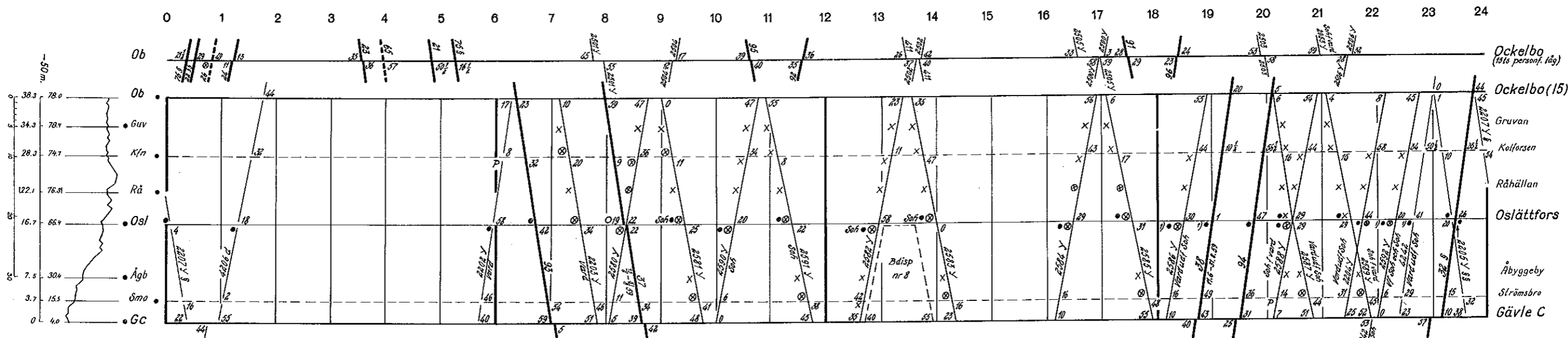

SJ

§ - 31.5. - 31.8.59
§§ - 1.9.59 - 28.8.60

1) Se färgets tjänstetidtabell
d = går dagligen utom dag efter Sof

35 Trafiksektionen

31 maj 1959-28 maj 1960 Nr 159 35 ts

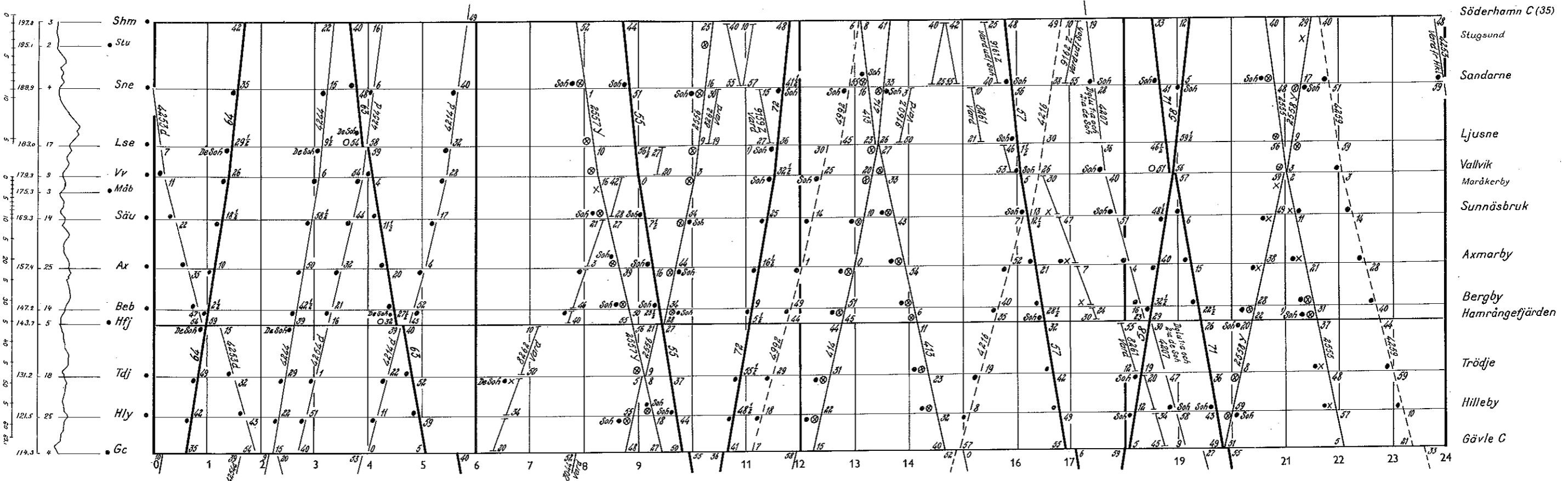
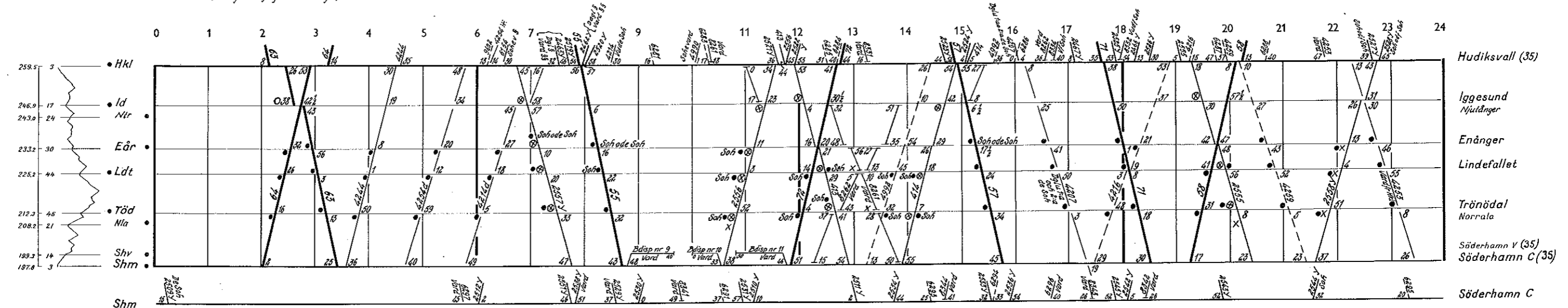

§ = 31.5 - 31.8.59 V Se tågets tid
 §§ = 1.9.59 - 26.5.60
 † = 14-15, 18-19, 24-28, 30-41, 45, 144: vard.
 42-44, 47, 146: vard u vf soh.
 10-11, 13, 16, 17, 20, 23: vard u vesoh.
 71: 12.6 - 31.8 fr Nrv; 72: 13.6 - 1.9.59
 1034: vard 31.5 - 10.6.59 samt 25.8.59 - 1 v
 1036: vard 11.6 - 24.8.59

1037: Dgl §; Soh §§.
 2880y, 2881y, 2887y, 2890y: vard 31.5 - 10.6, 24.8 - 21.12.59
 Samt 8.1.60 - t v.
 2883: Soh 1.3.60 - t v. 2888: Vard f soh fr Kra §§.
 2885: Soh e vard §§. 2894, 2895: Vard f soh §§.
 2886: Helgfria Lördagar 31.5 - 10.6, 24.8 - 21.12.59 samt 8.1.60 - t v.
 8705: § vard AK - Kra, §§ vard Vj - Kra.

19 Trafiksektionen

31 maj 1959 - 28 maj 1960 Nr 159 19 ts

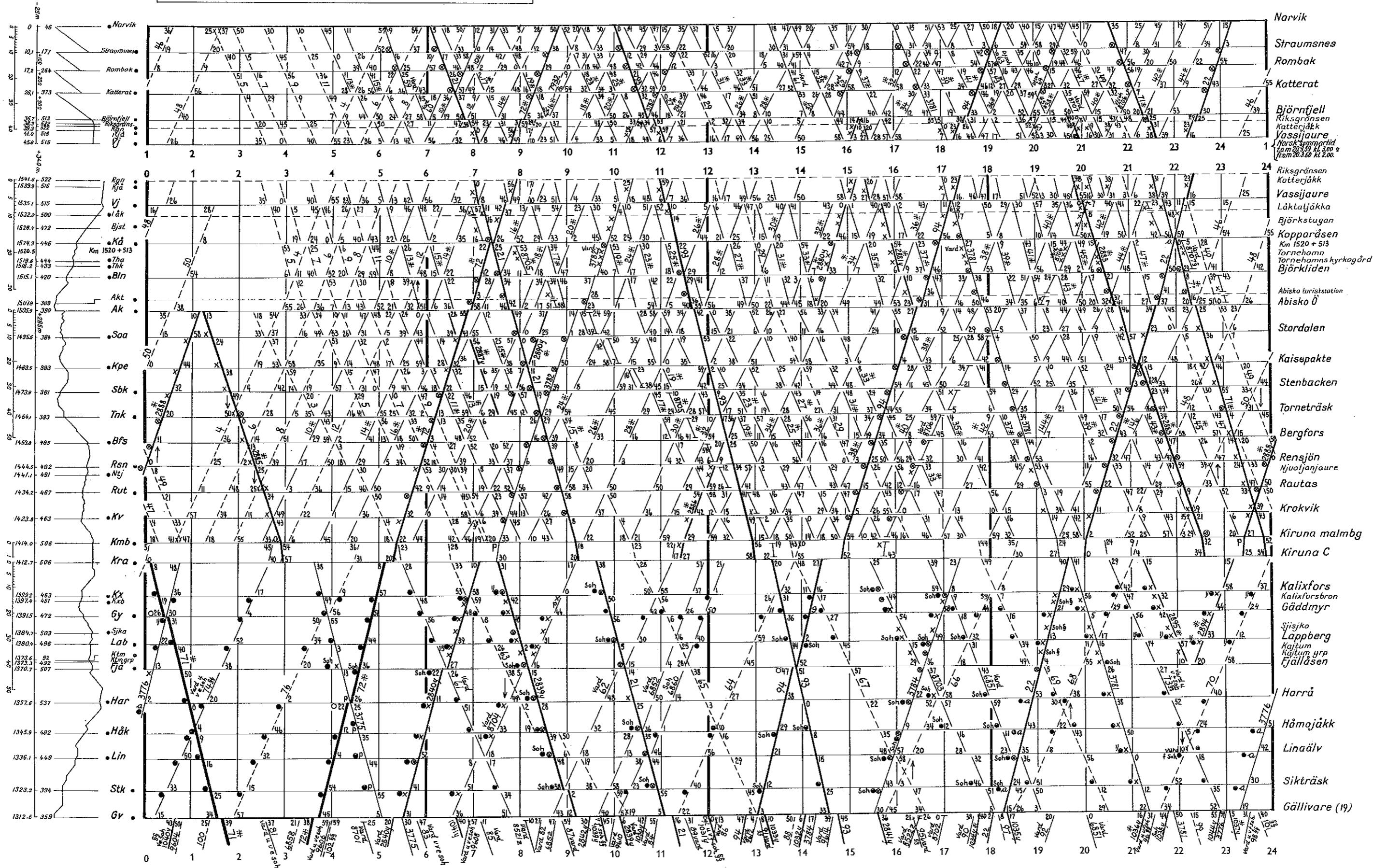

SJ

19 Trafiksektionen

31 maj 1959-28 maj 1960 Nr 159

19 ts

§=31.5-31.8.59, §6=1.9.59-28.5.60
 †=37 qår 12.6.59-31.8.59
 ‡=38 qår 12.6.59-1.9.59
 §=71 qår 12.6.59-31.8.59 fr Nrv
 ¶=72 qår 13.6.59-1.9.59
 ¶=1034 vård 31.5.59-10.6.59 samt 25.8.59-t.v.
 ¶=1037 §dql; §§ soh
 ¶=2829 qår 12.6.59-1.9.59
 ¶=2844 qår dql 31.5.59-11.6.59; 26.8.59-t.v.
 soh o d f soh 12.6.59-25.8.59
 ¶=4354 qår dql u/a och 2:a de soh
 ¶=4384 qår hf O samt soh f vards, soh vards §§
 ¶=6055 qår vård u ve soh; vård u/a och de soh §§
 ¶=6061 qår dql u 2:a de soh
 ¶=8511 qår § hf Ti, To, L; §§ vård
 ¶=8512 qår § hf M, O, F; §§ vård
 d= Dql u de soh 1) Se tågets tidsf
 †=6059 qår vård u de soh from 4.12.59

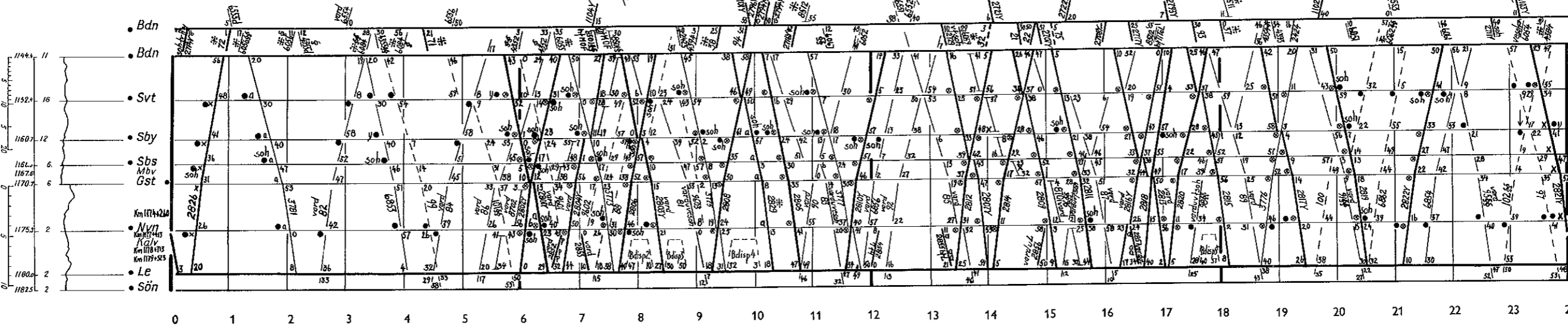
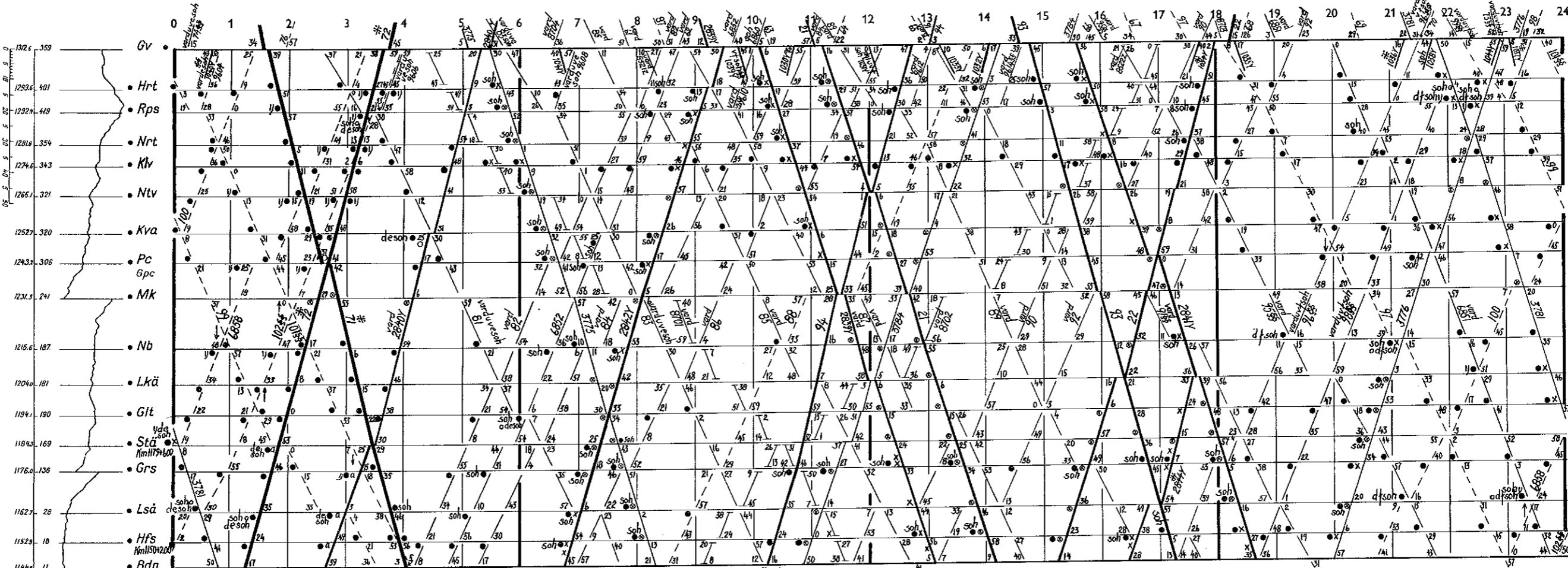
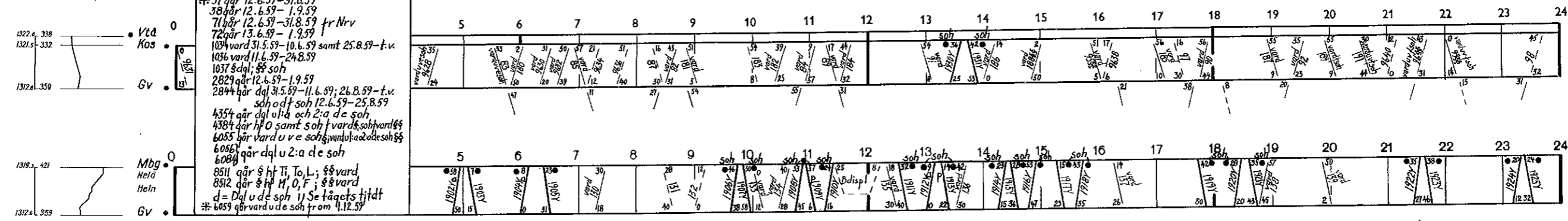

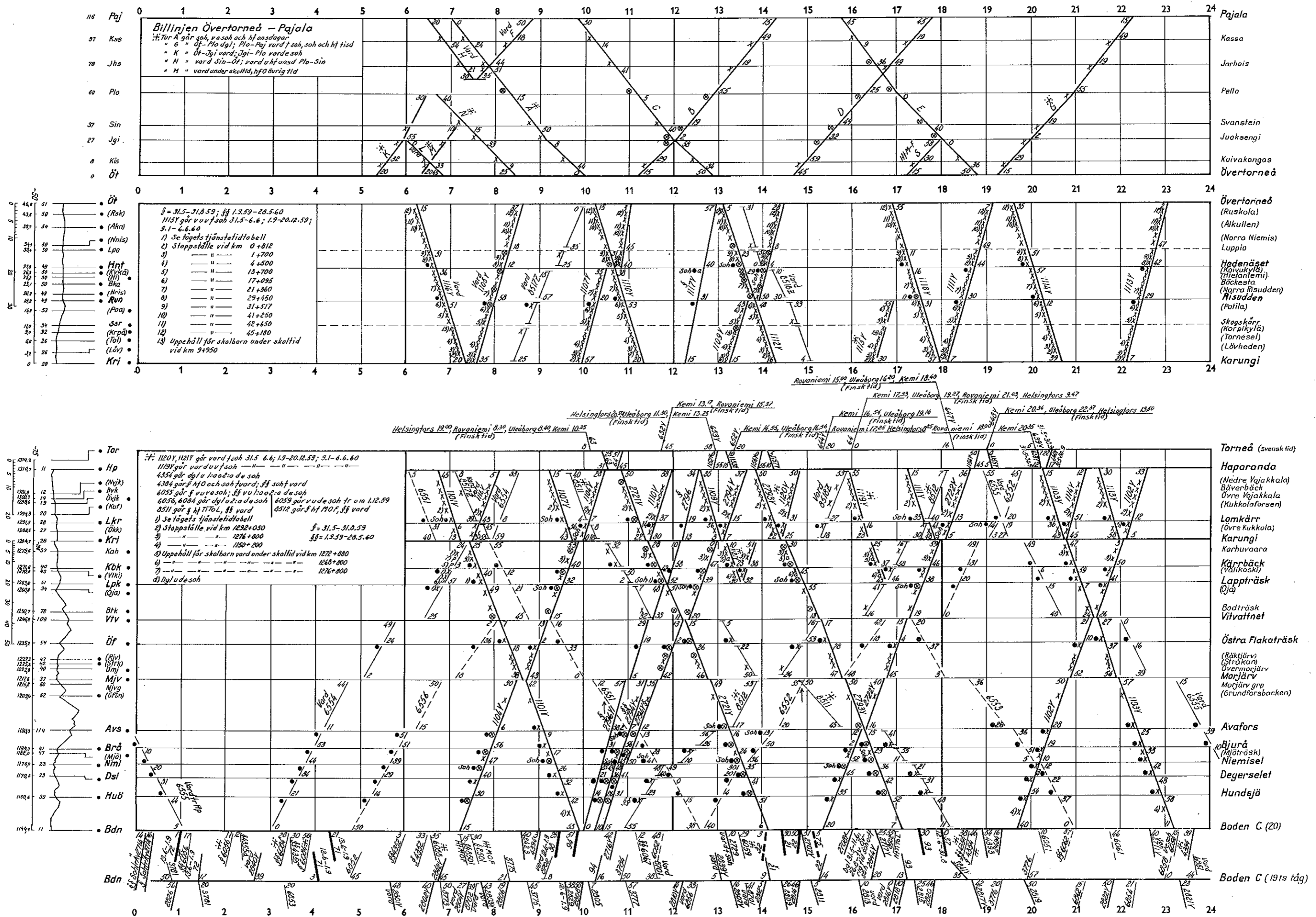

SJ #
37, 38, 100Y, 131Y och 2029 gör 12.6-31.8.59
71 gör 13.6-31.8.59
72 " 12.6-31.8.59 fr Dst
4354 gör dgl u/a och 2:a desoh
4384 " hf O samt soh f vard (annons-
rat Jrn-Bdn samt vard)
4394 annonserat 31.5-11.6.59
6055 gör vard u värde soh
6056 " dgl u de soh fr Dst
6084 " dgl u 2:a de soh

- 1) Se tågets tjänsttidtabell
- 2) Endast för resande fr 2710
- 3) Stoppställe vid km 1053+500
- 4) " " " 1036+078
- 5) " " " 983+500
- 6) Endast för lokpersonalbyte
- 7) " Vard f soh och soh
- 8) " 1:a och 2:a desoh
- 9) Dgl u de soh

20 Trafiksektionen

31 maj-31 aug 1959 Nr 159 20 ts

